

MEGAFONÍA / KITS DE SONIDO / PARED

# KS-WALL

KIT DE SONIDO 2 ALTAVOCES



RADIO



BLUETOOTH



2 AUX LINES



USB



MONO/STEREO

- ✓ Kit de sonido (todo en uno)
- ✓ Multitud de opciones de reproducción
- ✓ Excelente acabado y diseño elegante
- ✓ Sonido estéreo de gran calidad y potencia

ESPECIALMENTE RECOMENDADO EN:



Hostelería



Retail



Hoteles



Todos los sectores



+ Info:

<https://fonestar.com/KS-WALL>

## DESCRIPCIÓN:

Kit de sonido (todo en uno) que incluye una pareja de altavoces de techo y amplificador de pared. Con multitud de opciones de reproducción: Bluetooth®/USB, sintonizador FM con 50 presintonías y dos entradas auxiliares, ampliando sus posibilidades y permitiendo disfrutar de la música reproducida desde cualquier otro dispositivo con salida de nivel de línea. Además, gracias a sus 2 altavoces de techo de 6", podrá disfrutar de un sonido de gran calidad y potencia sin distorsión. Pantalla LCD 2,15" de información de modo y reproducción. Permite configurar un volumen máximo, estableciendo un límite para asegurar que no se sobrepasa el volumen deseado, además, tiene temporizador de apagado y ecualización de graves y agudos. Este kit permite su instalación en caja estándar universal cuadrada y redonda, fácil integración en cualquier espacio. Control mediante botones táctiles o mediante el mando a distancia incluido. Para pequeñas sonorizaciones en salas de espera, pequeños comercios, hogar, etc.

## CARACTERÍSTICAS TÉCNICAS:

CARACTERÍSTICAS	<p>Kit de sonido: amplificador estéreo compacto con 2 altavoces de techo de 6".                  Reproductor estéreo con receptor Bluetooth, reproductor USB y sintonizador FM con 50 presintonías y búsqueda automática.                  Autoplay, comienza la reproducción automáticamente al encender.                  Memoria del último modo seleccionado.                  Memoria del modo de reproducción (random, repeat).                  Posibilidad de cambio de nombre Bluetooth ID y contraseña con software PC.                  Pantalla LCD 2,15" de información de modo y reproducción.                  Volumen máximo configurable.                  Temporizador de apagado.                  Ecualización de graves y agudos.                  Selector mono/estéreo de salida del reproductor.                  Control mediante botones táctiles o mediante el mando a distancia incluido.                  2 entradas auxiliares de nivel de línea (mono).                  Para caja estándar universal cuadrada y redonda.</p>
BLUETOOTH	<p>Bluetooth 5.0                  Distancia de transmisión 10 m</p>
POTENCIA	<p>15 + 15 W RMS@8 Ohm</p>
ALTAVOCES	<p>2 altavoces 6"@8 Ohm                  Cuerpo ABS                  Rejilla redonda de aluminio sin marco</p>
ENTRADAS	<p>1 x línea auxiliar, jack 3'5 mm, 200 mV RMS                  1 x línea auxiliar, euroblock, 200 mV RMS                  1 x antena FM</p>
SALIDAS	<p>Altavoces: 4-8 Ohm, euroblock</p>
COLOR	<p>Blanco (RAL 9003)</p>
ALIMENTACIÓN	<p>100-240 V CA</p>



+ Info:  
<https://fonestar.com/KS-WALL>

MEDIDAS	Amplificador: Exteriores: 83 x 83 x 39 mm fondo Montaje: 47 x 47 x 27 mm fondo Distancia entre tornillos: 60 mm
PESO	Altavoces: 186 mm Ø x 70 mm fondo Orificio de corte: 170 mm
ACCESORIOS	1'2 kg
OPCIONAL	Cableado de altavoz 2 x 5 m Cable de antena FM Mando a distancia Pilas incluidas
	DOT-BOX-B: caja para montaje en superficie



+ Info:  
<https://fonestar.com/KS-WALL>

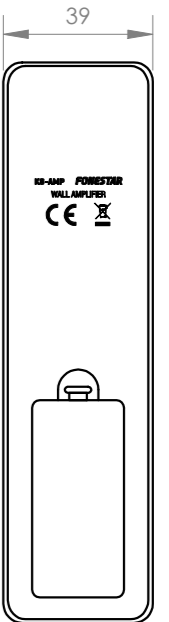
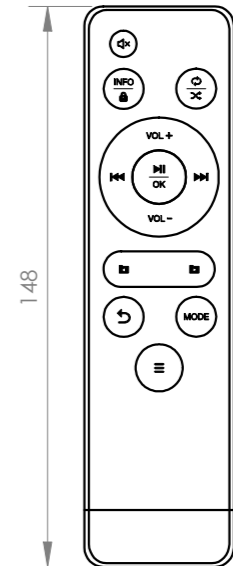
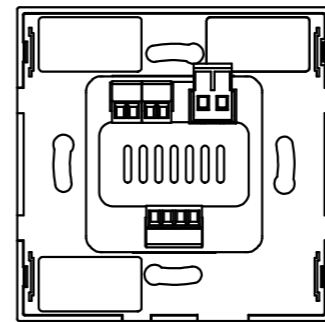
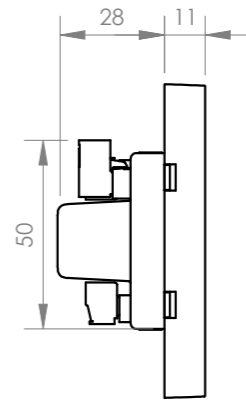
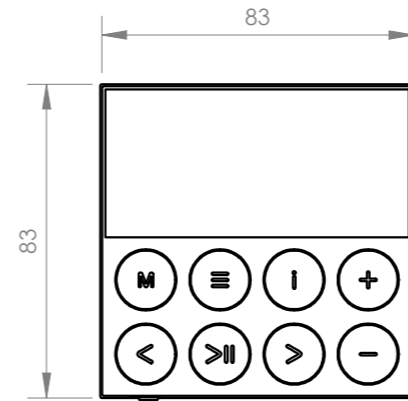
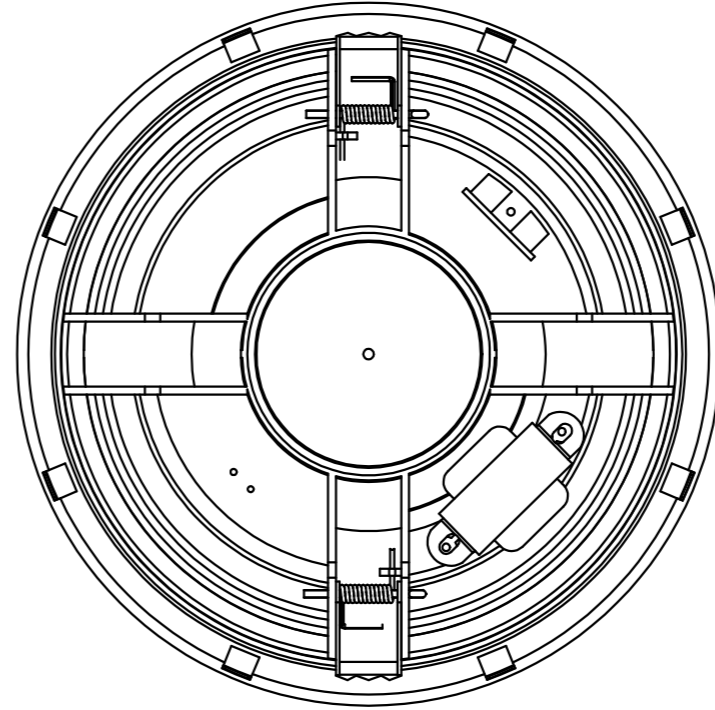
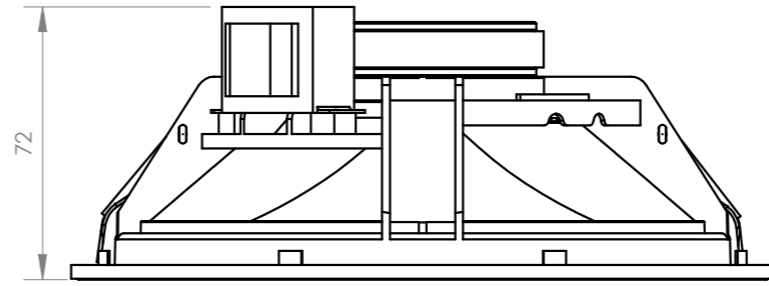
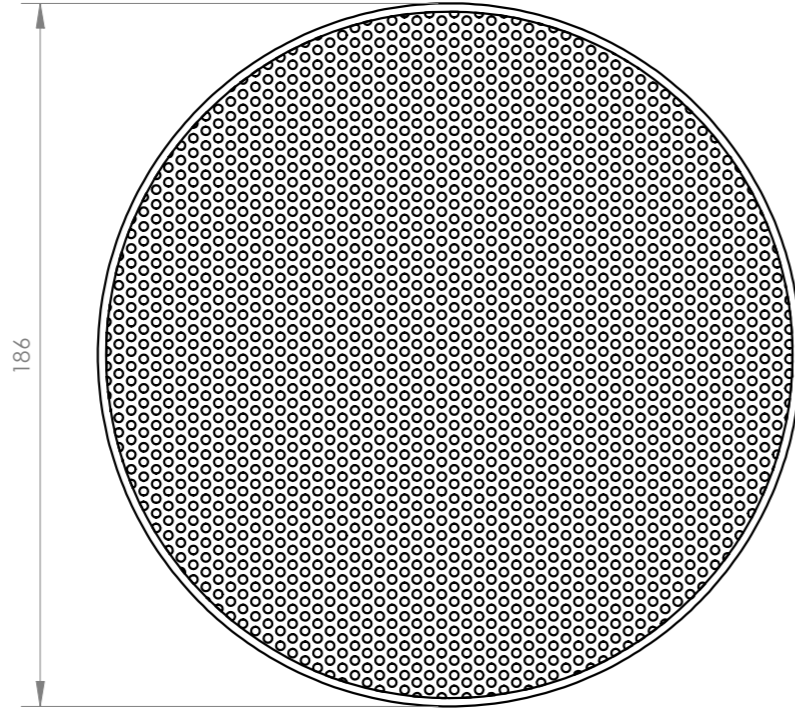

	Model	Description	Units	Scale
	KS-WALL	2 SPEAKERS SOUND KIT	mm	1:2